

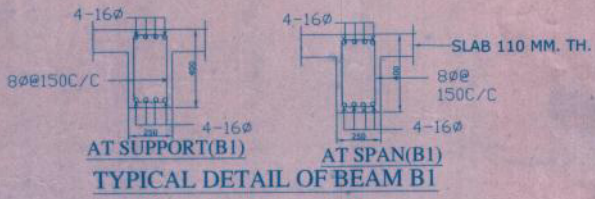

FRONT ELEVATION (1:100)

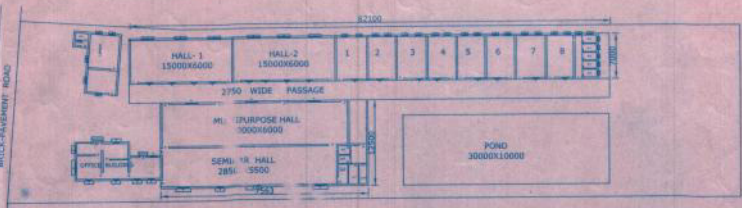

TYPICAL DETAIL OF BEAM B1



SITE PLAN (1:450)

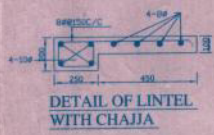

DETAIL OF LINTEL WITH CHAJJA

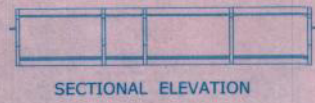

SECTIONAL ELEVATION

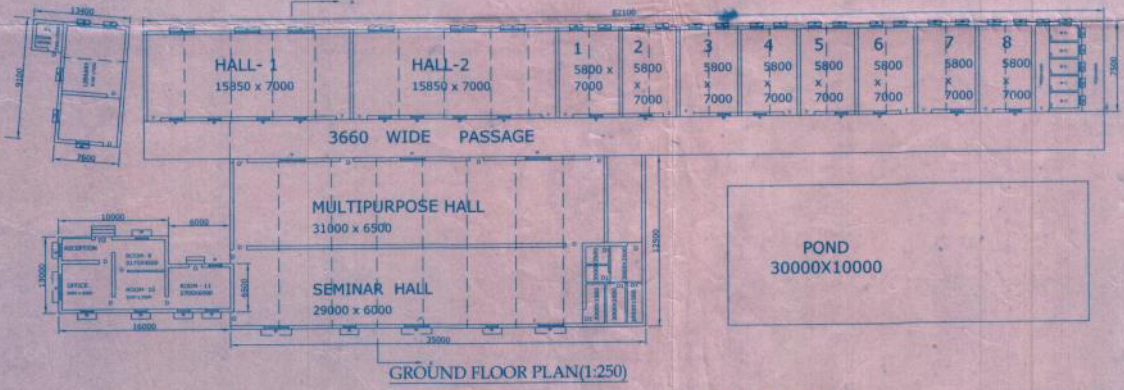

GROUND FLOOR PLAN (1:250)

SCHEDULE OF DOORS & WINDOWS

MKD.	WIDTH	HEIGHT
D	1000	2000
D1	750	2000
D2	1200	2000
W	1800	1200
W1	900	1200
V	600	450

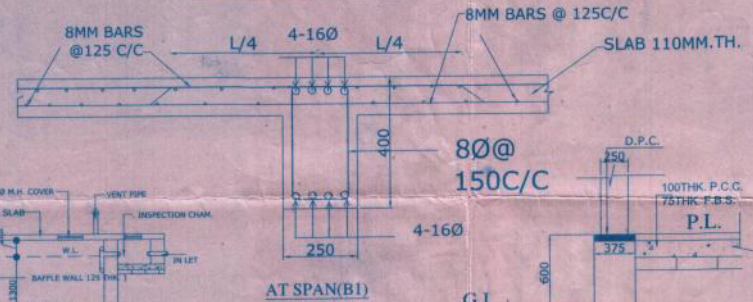

AT SPAN (B1)

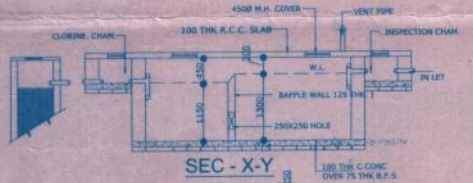

SEC - X-Y



DETAIL OF SEPTIC TANK (50USERS)

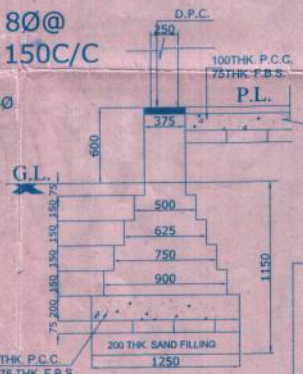

DET. OF BRICK FOUNDATION (250)

ALL DIMENSIONS ARE IN MM. (OR FT.-INCHES), UNLESS OTHERWISE MENTIONED.

**STATEMENT**

PROPOSED BUILDING PLAN FOR SUNDARBAN ANIL KRISHNA MAHAVIDYALAYA (B.ED) ON J.L. NO. 28, PLOT NO.- 1054 & 1055, KH. NO. - 1584, MOUZA + P.O. -PARGHUMTI, P.S.- HINGALGANJ, DIST.- NORTH- 24 PGS, W.B.

**AREA STATEMENT**

AREA OF THE LAND IN POSSESSION - 11,371.24 Sq.m. (1,22,400.00 Sq.ft.)  
PROP. GR. FL. BUILD UP (COVERED) AREA : 16150.00 SFT  
OR :1500.93 SQM.



SCALE:  
1:250, 1:100,  
1:50, 1:25, 1:450

Secretary  
Sundarban Anil Krishna Mahavidyalaya (B.Ed)  
Parghumi, Hingalganj, North 24 Pgs.  
West Bengal, (W.B.)

Nirman Sukhoyak (N.S.)  
Kolkata Gram Panchayat  
P.S.-Hingalganj, North 24 Pgs.  
SIGNATURE OF ENGINEER

*Handwritten signatures and stamps:*  
Subdipak  
Kolkata Gram Panchayat  
P.S.-Hingalganj, North 24 Pgs.  
West Bengal, (W.B.)

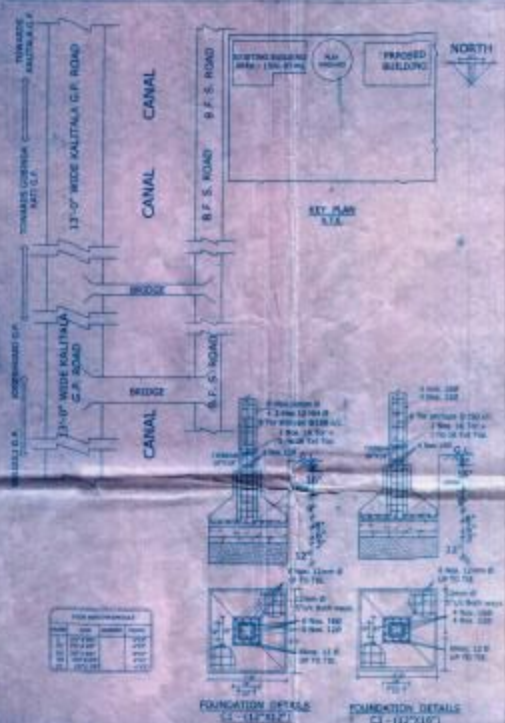
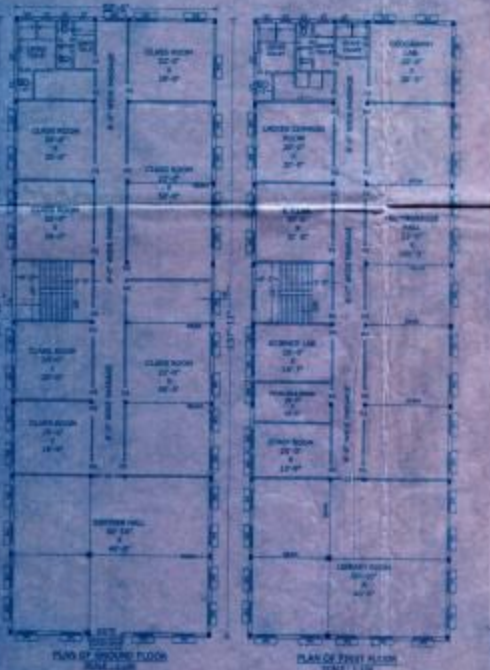
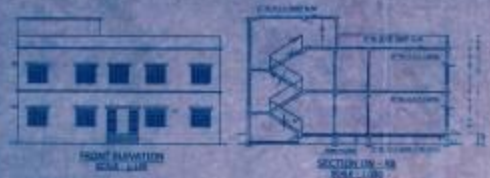

DETAILS OF COLUMNS

NO.	SIZE	NO. OF	REINFORCEMENT	LOADING
1	18"	4	8 # 10 @ 12" x 12"	10000 LB
2	18"	4	8 # 10 @ 12" x 12"	10000 LB
3	18"	4	8 # 10 @ 12" x 12"	10000 LB
4	18"	4	8 # 10 @ 12" x 12"	10000 LB

ADDITIONAL WORK SPECIFY  
BUILDING LEAKAGE PROTECTION  
UNDESIRABLE MATERIALS  
REPLACE ALL THE EXISTING  
MATERIALS WITH NEW MATERIALS  
REPLACE ALL THE EXISTING  
MATERIALS WITH NEW MATERIALS  
REPLACE ALL THE EXISTING  
MATERIALS WITH NEW MATERIALS  
REPLACE ALL THE EXISTING  
MATERIALS WITH NEW MATERIALS  
REPLACE ALL THE EXISTING  
MATERIALS WITH NEW MATERIALS

NOTES:  
1. ALL DIMENSIONS IN THIS DRAWING  
ARE IN METERS UNLESS OTHERWISE  
SPECIFIED.  
2. ALL DIMENSIONS ARE TO FACE UNLESS  
OTHERWISE SPECIFIED.  
3. ALL DIMENSIONS ARE TO FACE UNLESS  
OTHERWISE SPECIFIED.  
4. ALL DIMENSIONS ARE TO FACE UNLESS  
OTHERWISE SPECIFIED.

AREA STATEMENT  
DRAWING NO. RUP/24/01  
DATE: 15/03/2024  
SCALE: 1/8" = 1'-0"

TOTAL AREA: 10000 SQ. M.  
AREA OF LAND: 10000 SQ. M.  
AREA OF STRUCTURE: 10000 SQ. M.

DATE: 15/03/2024

*Signature*  
RUPAYANI  
ENGINEERING CONSULTANTS  
INDIA

*Signature*  
RUPAYANI  
ENGINEERING CONSULTANTS  
INDIA

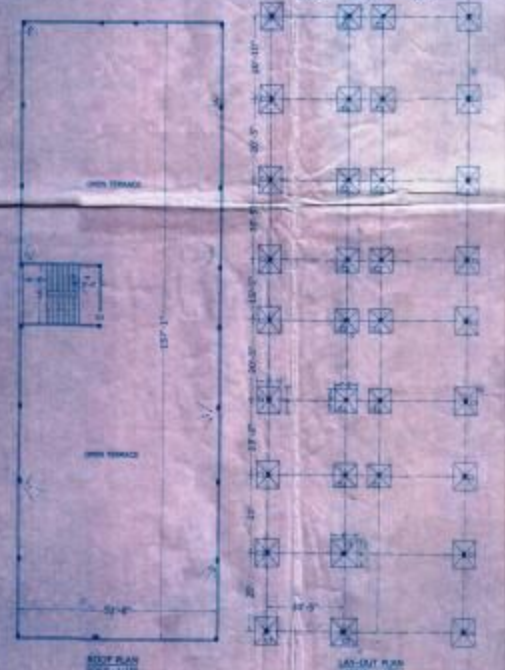

*Signature*  
RUPAYANI  
ENGINEERING CONSULTANTS  
INDIA

**RUPAYANI**  
ENGINEERING CONSULTANTS  
INDIA

Address: 24, 25, 26, 27, 28, 29, 30, 31, 32, 33, 34, 35, 36, 37, 38, 39, 40, 41, 42, 43, 44, 45, 46, 47, 48, 49, 50, 51, 52, 53, 54, 55, 56, 57, 58, 59, 60, 61, 62, 63, 64, 65, 66, 67, 68, 69, 70, 71, 72, 73, 74, 75, 76, 77, 78, 79, 80, 81, 82, 83, 84, 85, 86, 87, 88, 89, 90, 91, 92, 93, 94, 95, 96, 97, 98, 99, 100



PT. SRI MULIA PRATIWI

REKAM DATA	
No.	Uraian
1	1. Nama Proyek / Nama Gedung
2	2. Lokasi
3	3. Tanggal Pengukuran
4	4. Nama Perencana
5	5. Nama Pelanggan
6	6. Nama Pemilik
7	7. Nama Pengawas
8	8. Nama Kontraktor
9	9. Nama Pengacara
10	10. Nama Pengacara Pelanggan
11	11. Nama Pengacara Pemilik
12	12. Nama Pengacara Pengawas
13	13. Nama Pengacara Kontraktor
14	14. Nama Pengacara Pengacara Pelanggan
15	15. Nama Pengacara Pengacara Pemilik
16	16. Nama Pengacara Pengacara Pengawas
17	17. Nama Pengacara Pengacara Kontraktor
18	18. Nama Pengacara Pengacara Pengacara Pelanggan
19	19. Nama Pengacara Pengacara Pengacara Pemilik
20	20. Nama Pengacara Pengacara Pengacara Pengawas
21	21. Nama Pengacara Pengacara Pengacara Kontraktor
22	22. Nama Pengacara Pengacara Pengacara Pengacara Pelanggan
23	23. Nama Pengacara Pengacara Pengacara Pengacara Pemilik
24	24. Nama Pengacara Pengacara Pengacara Pengacara Pengawas
25	25. Nama Pengacara Pengacara Pengacara Pengacara Kontraktor
26	26. Nama Pengacara Pengacara Pengacara Pengacara Pengacara Pelanggan
27	27. Nama Pengacara Pengacara Pengacara Pengacara Pengacara Pemilik
28	28. Nama Pengacara Pengacara Pengacara Pengacara Pengacara Pengawas
29	29. Nama Pengacara Pengacara Pengacara Pengacara Pengacara Kontraktor
30	30. Nama Pengacara Pengacara Pengacara Pengacara Pengacara Pengacara Pelanggan
31	31. Nama Pengacara Pengacara Pengacara Pengacara Pengacara Pengacara Pemilik
32	32. Nama Pengacara Pengacara Pengacara Pengacara Pengacara Pengacara Pengawas
33	33. Nama Pengacara Pengacara Pengacara Pengacara Pengacara Pengacara Kontraktor
34	34. Nama Pengacara Pengacara Pengacara Pengacara Pengacara Pengacara Pengacara Pelanggan
35	35. Nama Pengacara Pengacara Pengacara Pengacara Pengacara Pengacara Pengacara Pemilik
36	36. Nama Pengacara Pengacara Pengacara Pengacara Pengacara Pengacara Pengacara Pengawas
37	37. Nama Pengacara Pengacara Pengacara Pengacara Pengacara Pengacara Pengacara Kontraktor
38	38. Nama Pengacara Pengacara Pengacara Pengacara Pengacara Pengacara Pengacara Pengacara Pelanggan
39	39. Nama Pengacara Pengacara Pengacara Pengacara Pengacara Pengacara Pengacara Pengacara Pemilik
40	40. Nama Pengacara Pengacara Pengacara Pengacara Pengacara Pengacara Pengacara Pengacara Pengawas
41	41. Nama Pengacara Pengacara Pengacara Pengacara Pengacara Pengacara Pengacara Pengacara Kontraktor
42	42. Nama Pengacara Pengacara Pengacara Pengacara Pengacara Pengacara Pengacara Pengacara Pengacara Pelanggan
43	43. Nama Pengacara Pengacara Pengacara Pengacara Pengacara Pengacara Pengacara Pengacara Pengacara Pemilik
44	44. Nama Pengacara Pengacara Pengacara Pengacara Pengacara Pengacara Pengacara Pengacara Pengacara Pengawas
45	45. Nama Pengacara Pengacara Pengacara Pengacara Pengacara Pengacara Pengacara Pengacara Pengacara Kontraktor
46	46. Nama Pengacara Pengacara Pengacara Pengacara Pengacara Pengacara Pengacara Pengacara Pengacara Pengacara Pelanggan
47	47. Nama Pengacara Pengacara Pengacara Pengacara Pengacara Pengacara Pengacara Pengacara Pengacara Pengacara Pemilik
48	48. Nama Pengacara Pengacara Pengacara Pengacara Pengacara Pengacara Pengacara Pengacara Pengacara Pengacara Pengawas
49	49. Nama Pengacara Pengacara Pengacara Pengacara Pengacara Pengacara Pengacara Pengacara Pengacara Pengacara Kontraktor
50	50. Nama Pengacara Pengacara Pengacara Pengacara Pengacara Pengacara Pengacara Pengacara Pengacara Pengacara Pengacara Pelanggan
51	51. Nama Pengacara Pengacara Pengacara Pengacara Pengacara Pengacara Pengacara Pengacara Pengacara Pengacara Pengacara Pemilik
52	52. Nama Pengacara Pengacara Pengacara Pengacara Pengacara Pengacara Pengacara Pengacara Pengacara Pengacara Pengacara Pengawas
53	53. Nama Pengacara Pengacara Pengacara Pengacara Pengacara Pengacara Pengacara Pengacara Pengacara Pengacara Pengacara Kontraktor
54	54. Nama Pengacara Pengacara Pengacara Pengacara Pengacara Pengacara Pengacara Pengacara Pengacara Pengacara Pengacara Pelanggan
55	55. Nama Pengacara Pengacara Pengacara Pengacara Pengacara Pengacara Pengacara Pengacara Pengacara Pengacara Pengacara Pemilik
56	56. Nama Pengacara Pengacara Pengacara Pengacara Pengacara Pengacara Pengacara Pengacara Pengacara Pengacara Pengacara Pengawas
57	57. Nama Pengacara Pengacara Pengacara Pengacara Pengacara Pengacara Pengacara Pengacara Pengacara Pengacara Pengacara Kontraktor
58	58. Nama Pengacara Pengacara Pengacara Pengacara Pengacara Pengacara Pengacara Pengacara Pengacara Pengacara Pengacara Pelanggan
59	59. Nama Pengacara Pengacara Pengacara Pengacara Pengacara Pengacara Pengacara Pengacara Pengacara Pengacara Pengacara Pemilik
60	60. Nama Pengacara Pengacara Pengacara Pengacara Pengacara Pengacara Pengacara Pengacara Pengacara Pengacara Pengacara Pengawas
61	61. Nama Pengacara Pengacara Pengacara Pengacara Pengacara Pengacara Pengacara Pengacara Pengacara Pengacara Pengacara Kontraktor
62	62. Nama Pengacara Pengacara Pengacara Pengacara Pengacara Pengacara Pengacara Pengacara Pengacara Pengacara Pengacara Pelanggan
63	63. Nama Pengacara Pengacara Pengacara Pengacara Pengacara Pengacara Pengacara Pengacara Pengacara Pengacara Pengacara Pemilik
64	64. Nama Pengacara Pengacara Pengacara Pengacara Pengacara Pengacara Pengacara Pengacara Pengacara Pengacara Pengacara Pengawas
65	65. Nama Pengacara Pengacara Pengacara Pengacara Pengacara Pengacara Pengacara Pengacara Pengacara Pengacara Pengacara Kontraktor
66	66. Nama Pengacara Pengacara Pengacara Pengacara Pengacara Pengacara Pengacara Pengacara Pengacara Pengacara Pengacara Pelanggan
67	67. Nama Pengacara Pengacara Pengacara Pengacara Pengacara Pengacara Pengacara Pengacara Pengacara Pengacara Pengacara Pemilik
68	68. Nama Pengacara Pengacara Pengacara Pengacara Pengacara Pengacara Pengacara Pengacara Pengacara Pengacara Pengacara Pengawas
69	69. Nama Pengacara Pengacara Pengacara Pengacara Pengacara Pengacara Pengacara Pengacara Pengacara Pengacara Pengacara Kontraktor
70	70. Nama Pengacara Pengacara Pengacara Pengacara Pengacara Pengacara Pengacara Pengacara Pengacara Pengacara Pengacara Pelanggan
71	71. Nama Pengacara Pengacara Pengacara Pengacara Pengacara Pengacara Pengacara Pengacara Pengacara Pengacara Pengacara Pemilik
72	72. Nama Pengacara Pengacara Pengacara Pengacara Pengacara Pengacara Pengacara Pengacara Pengacara Pengacara Pengacara Pengawas
73	73. Nama Pengacara Pengacara Pengacara Pengacara Pengacara Pengacara Pengacara Pengacara Pengacara Pengacara Pengacara Kontraktor
74	74. Nama Pengacara Pengacara Pengacara Pengacara Pengacara Pengacara Pengacara Pengacara Pengacara Pengacara Pengacara Pelanggan
75	75. Nama Pengacara Pengacara Pengacara Pengacara Pengacara Pengacara Pengacara Pengacara Pengacara Pengacara Pengacara Pemilik
76	76. Nama Pengacara Pengacara Pengacara Pengacara Pengacara Pengacara Pengacara Pengacara Pengacara Pengacara Pengacara Pengawas
77	77. Nama Pengacara Pengacara Pengacara Pengacara Pengacara Pengacara Pengacara Pengacara Pengacara Pengacara Pengacara Kontraktor
78	78. Nama Pengacara Pengacara Pengacara Pengacara Pengacara Pengacara Pengacara Pengacara Pengacara Pengacara Pengacara Pelanggan
79	79. Nama Pengacara Pengacara Pengacara Pengacara Pengacara Pengacara Pengacara Pengacara Pengacara Pengacara Pengacara Pemilik
80	80. Nama Pengacara Pengacara Pengacara Pengacara Pengacara Pengacara Pengacara Pengacara Pengacara Pengacara Pengacara Pengawas
81	81. Nama Pengacara Pengacara Pengacara Pengacara Pengacara Pengacara Pengacara Pengacara Pengacara Pengacara Pengacara Kontraktor
82	82. Nama Pengacara Pengacara Pengacara Pengacara Pengacara Pengacara Pengacara Pengacara Pengacara Pengacara Pengacara Pelanggan
83	83. Nama Pengacara Pengacara Pengacara Pengacara Pengacara Pengacara Pengacara Pengacara Pengacara Pengacara Pengacara Pemilik
84	84. Nama Pengacara Pengacara Pengacara Pengacara Pengacara Pengacara Pengacara Pengacara Pengacara Pengacara Pengacara Pengawas
85	85. Nama Pengacara Pengacara Pengacara Pengacara Pengacara Pengacara Pengacara Pengacara Pengacara Pengacara Pengacara Kontraktor
86	86. Nama Pengacara Pengacara Pengacara Pengacara Pengacara Pengacara Pengacara Pengacara Pengacara Pengacara Pengacara Pelanggan
87	87. Nama Pengacara Pengacara Pengacara Pengacara Pengacara Pengacara Pengacara Pengacara Pengacara Pengacara Pengacara Pemilik
88	88. Nama Pengacara Pengacara Pengacara Pengacara Pengacara Pengacara Pengacara Pengacara Pengacara Pengacara Pengacara Pengawas
89	89. Nama Pengacara Pengacara Pengacara Pengacara Pengacara Pengacara Pengacara Pengacara Pengacara Pengacara Pengacara Kontraktor
90	90. Nama Pengacara Pengacara Pengacara Pengacara Pengacara Pengacara Pengacara Pengacara Pengacara Pengacara Pengacara Pelanggan
91	91. Nama Pengacara Pengacara Pengacara Pengacara Pengacara Pengacara Pengacara Pengacara Pengacara Pengacara Pengacara Pemilik
92	92. Nama Pengacara Pengacara Pengacara Pengacara Pengacara Pengacara Pengacara Pengacara Pengacara Pengacara Pengacara Pengawas
93	93. Nama Pengacara Pengacara Pengacara Pengacara Pengacara Pengacara Pengacara Pengacara Pengacara Pengacara Pengacara Kontraktor
94	94. Nama Pengacara Pengacara Pengacara Pengacara Pengacara Pengacara Pengacara Pengacara Pengacara Pengacara Pengacara Pelanggan
95	95. Nama Pengacara Pengacara Pengacara Pengacara Pengacara Pengacara Pengacara Pengacara Pengacara Pengacara Pengacara Pemilik
96	96. Nama Pengacara Pengacara Pengacara Pengacara Pengacara Pengacara Pengacara Pengacara Pengacara Pengacara Pengacara Pengawas
97	97. Nama Pengacara Pengacara Pengacara Pengacara Pengacara Pengacara Pengacara Pengacara Pengacara Pengacara Pengacara Kontraktor
98	98. Nama Pengacara Pengacara Pengacara Pengacara Pengacara Pengacara Pengacara Pengacara Pengacara Pengacara Pengacara Pelanggan
99	99. Nama Pengacara Pengacara Pengacara Pengacara Pengacara Pengacara Pengacara Pengacara Pengacara Pengacara Pengacara Pemilik
100	100. Nama Pengacara Pengacara Pengacara Pengacara Pengacara Pengacara Pengacara Pengacara Pengacara Pengacara Pengacara Pengawas

TOTAL AREA OF LAND 12.000 m<sup>2</sup>  
 PROPOSED AREA OF LIBRARY 10.000 m<sup>2</sup>  
 OPENING FLOOR AREA 4.500 m<sup>2</sup>  
 FIRST FLOOR AREA 4.500 m<sup>2</sup>  
 TOTAL BUILDUP AREA 4.500 m<sup>2</sup>

PROPOSED TWO STORED LIBRARY FOR ADMINISTRATIVE BUILDINGS OF SUBURBAN AND URBAN AREA AT MUJGA, PARIGINTI, LUBIS, IN DISTRICT KARAS, REGENTY KARAS, DISTRICT KARAS, SOUTH TAPANULIS, NORTH SUMATERA PROVINCE, SOUTH SUMATRA GOVERNORATE, PANGKALAN KAMATI

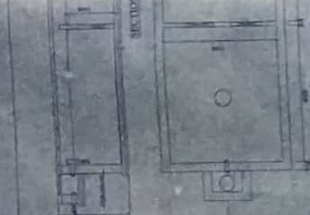
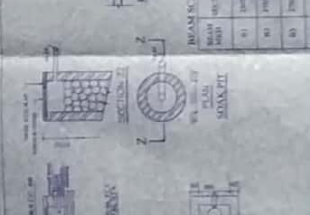
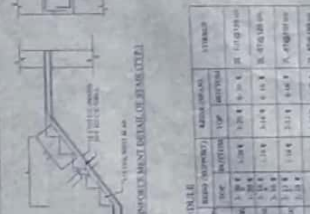
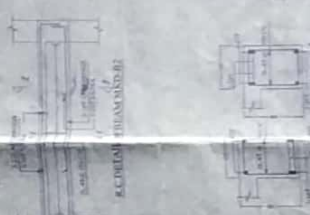
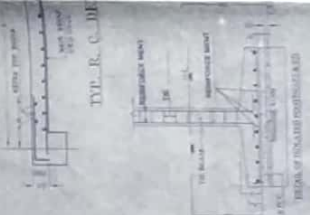

FOUNDATION OF PILE

No.	Uraian	Volume	Uraian	Volume
1	Pondasi Tiang Pancak	1.000 m <sup>3</sup>	1	Pondasi Tiang Pancak
2	Pondasi Tiang Pancak	2.000 m <sup>3</sup>	2	Pondasi Tiang Pancak
3	Pondasi Tiang Pancak	3.000 m <sup>3</sup>	3	Pondasi Tiang Pancak
4	Pondasi Tiang Pancak	4.000 m <sup>3</sup>	4	Pondasi Tiang Pancak
5	Pondasi Tiang Pancak	5.000 m <sup>3</sup>	5	Pondasi Tiang Pancak

SLAB SCHEDULE

No.	Uraian	Volume	Uraian	Volume
1	Slab	1.000 m <sup>3</sup>	1	Slab
2	Slab	2.000 m <sup>3</sup>	2	Slab
3	Slab	3.000 m <sup>3</sup>	3	Slab
4	Slab	4.000 m <sup>3</sup>	4	Slab
5	Slab	5.000 m <sup>3</sup>	5	Slab

SECTION OF WALL AND RESERVE (D)

No.	Uraian	Volume	Uraian	Volume
1	Dinding	1.000 m <sup>3</sup>	1	Dinding
2	Dinding	2.000 m <sup>3</sup>	2	Dinding
3	Dinding	3.000 m <sup>3</sup>	3	Dinding
4	Dinding	4.000 m <sup>3</sup>	4	Dinding
5	Dinding	5.000 m <sup>3</sup>	5	Dinding

